



Fundusze Europejskie

Omówienie standardów dostępności w projektach unijnych.

prowadzący: Mateusz Kobryn



Fundusze Europejskie
dla Śląskiego



Rzeczpospolita
Polska

Dofinansowane przez
Unię Europejską



Województwo
Śląskie



Fundusze Europejskie

Wytyczne dotyczące realizacji zasad równościowych w ramach funduszy unijnych na lata 2021-2027



Fundusze Europejskie
dla Śląskiego



Rzeczpospolita
Polska

Dofinansowane przez
Unię Europejską



Województwo
Śląskie

Podrozdział 4.1. Zasada równości szans i niedyskryminacji

Sekcja 4.1.1. Wymagania ogólne

1) Wszystkie programy wdrażane w ramach komponentu EFS+ objętego

zarządzaniem, wspierają równe szanse dla wszystkich, bez dyskryminacji ze względu na płeć, rasę, kolor skóry, pochodzenie etniczne lub społeczne, cechy genetyczne, język, religię lub przekonania, poglądy polityczne lub wszelkie inne poglądy, przynależność do mniejszości narodowej, majątek, urodzenie, niepełnosprawność, wiek lub

orientację seksualną, na każdym etapie i w każdym procesie realizacji programów tj. podczas przygotowywania, wdrażania, monitorowania, sprawozdawczości, ewaluacji, promocji i kontroli programów.

*EFS- Europejski Fundusz Społeczny



Fundusze Europejskie
dla Śląskiego



Rzeczpospolita
Polska

Dofinansowane przez
Unię Europejską



Województwo
Śląskie

Kryteria wyboru projektów

W przypadku programów współfinansowanych z EFRR, FS i FST, wsparcie planowane w ramach poszczególnych celów szczegółowych, działań i projektów, jak również kryteria wyboru projektów, są analizowane pod kątem potencjalnego wpływu finansowanych działań i ich efektów na sytuację osób z niepełnosprawnościami lub innych osób o cechach, które mogą stanowić przesłanki dyskryminacji. W przypadku możliwości wystąpienia takiego wpływu regulamin wyboru projektów jest uzupełniany o wymagania dla projektodawców w tym zakresie

*EFRR- Europejski Fundusz Rozwoju Regionalnego

*FST- Fundusz na rzecz Sprawiedliwej Transformacji



Fundusze Europejskie
dla Śląskiego



Rzeczpospolita
Polska

Dofinansowane przez
Unię Europejską



Województwo
Śląskie

Projekty nie adresowane do grup o szczególnych potrzebach

Należy pamiętać, że pomimo iż projekt może nie zakładać bezpośredniej pomocy osobom o różnych potrzebach funkcjonalnych, to jednak efekty takich projektów (na przykład przebudowa skrzyżowania, nowa aplikacja mobilna, remont budynku, nowy tabor/środki transportu w komunikacji zbiorowej) będą służyć różnym użytkownikom, również osobom z niepełnosprawnościami. Należy więc uwzględnić w przypadku tych inwestycji uniwersalne projektowanie lub jeśli to niemożliwe – racjonalne usprawnienia.



Fundusze Europejskie
dla Śląskiego



Rzeczpospolita
Polska

Dofinansowane przez
Unię Europejską



Województwo
Śląskie

Zasada podwójnego podejścia w EFS+

- a) działania/projekty bezpośrednio nakierowane na przeciwdziałanie dyskryminacji w związku z trudniejszą sytuacją osób z grup narażonych na dyskryminację (z uwagi na różne przestanki) w danym obszarze wsparcia
- b) zasada równości szans i niedyskryminacji jest wdrażana w postaci specjalnie dedykowanego – jednego (lub więcej) celu szczegółowego, działania lub projektu. Ważne by był on ukierunkowany na zwalczanie, i zapobieganie wszelkim formom dyskryminacji w stosunku do osób na nią narażonych, a także zwiększanie dostępności dla osób z niepełnosprawnościami.



Fundusze Europejskie
dla Śląskiego



Rzeczpospolita
Polska

Dofinansowane przez
Unię Europejską



Województwo
Śląskie

Przykłady działań objętych weryfikacją dostępności:

- a) zwiększaniu równego i szybkiego dostępu do dobrej jakości, trwałych i przystępnych cenowo usług, w tym usług, które wspierają dostęp do mieszkań oraz opieki skoncentrowanej na osobie;
- b) modernizacji systemów ochrony socjalnej, w tym wspieraniu dostępu do ochrony socjalnej, ze szczególnym uwzględnieniem dzieci i osób narażonych na dyskryminację;
- c) poprawie dostępności, w tym dla osób z niepełnosprawnościami, skuteczności i odporności systemów ochrony zdrowia i usług opieki długoterminowej.



Fundusze Europejskie
dla Śląskiego



Rzeczpospolita
Polska

Dofinansowane przez
Unię Europejską



Województwo
Śląskie

Dokumenty objęte weryfikacją dostępności:

- 7) Wszystkie dokumenty związane z wdrażaniem programów są przygotowane w sposób zapewniający ich dostępność zgodnie ze standardem informacyjnopromocyjnym oraz standardem cyfrowym
- 8) Dokumenty związane z wdrażaniem programów, które bezpośrednio lub pośrednio regulują sytuację osób z niepełnosprawnościami lub ewentualnie innych osób narażonych na wykluczenie ze względu na różne przesłanki i wymagają konsultacji społecznych, powinny być konsultowane również z organizacjami pozarządowymi i podmiotami reprezentującymi środowisko działające na rzecz osób z różnymi niepełnosprawnościami.



Fundusze Europejskie
dla Śląskiego



Rzeczpospolita
Polska

Dofinansowane przez
Unię Europejską



Województwo
Śląskie

Sekcja 4.1.2. Mechanizm racjonalnych usprawnień*(1)

1) W projektach w których pojawiły się nieprzewidziane na etapie planowania wydatki związane z zapewnieniem dostępności uczestnikowi/uczestnicze (lub członkowi/członkini personelu) projektu, jest możliwe zastosowanie MRU*. Co do zasady środki na finansowanie MRU nie są planowane w budżecie projektu na etapie wnioskowania o jego dofinansowanie.



Fundusze Europejskie
dla Śląskiego



Rzeczpospolita
Polska

Dofinansowane przez
Unię Europejską



Województwo
Śląskie

Sekcja 4.1.2. Mechanizm racjonalnych usprawnień*(2)

2) IZ* lub inna, właściwa instytucja w celu sfinansowania MRU umożliwia beneficjentowi skorzystanie z przesunięcia środków w budżecie projektu lub wykorzystanie powstałych oszczędności.

W przypadku braku możliwości

pokrycia wydatków związanych z MRU z bieżącego budżetu projektu, IZ lub inna, właściwa instytucja umożliwia zwiększenie wartości projektu o niezbędne koszty MRU – pod warunkiem zachowania zgodności z wymogami regulaminu wyboru projektów oraz dostępności środków.

*IZ I- Instytucja Zarządzająca lub inna instytucja, której IZ powierzyła wykonanie swoich zadań na mocy umowy lub porozumienia



Fundusze Europejskie
dla Śląskiego



Rzeczpospolita
Polska

Dofinansowane przez
Unię Europejską



Województwo
Śląskie

Mechanizm racjonalnych usprawnień (3)

3) W celu zabezpieczenia środków na finansowanie MRU, IZ lub inna, właściwa instytucja może podjąć decyzję o utworzeniu w ramach dostępnej alokacji na priorytet/działanie/konkurs rezerwy środków, przeznaczonej na finansowanie wydatków związanych z MRU.



Fundusze Europejskie
dla Śląskiego



Rzeczpospolita
Polska

Dofinansowane przez
Unię Europejską



Województwo
Śląskie

Zasadność i racjonalność poniesienia kosztów (1)

5) Średni koszt MRU na 1 osobę w projekcie nie może przekroczyć 15 tysięcy złotych brutto.

6) IZ lub inna, właściwa instytucja może podjąć decyzję o niestosowaniu MRU w ramach danego naboru, w przypadku, gdy przyjęty w nim sposób finansowania projektów to uniemożliwia (np. gdy projekty są rozliczane metodą uproszczoną, która już uwzględniła w wyliczeniu potencjalne kwoty wynikające z zastosowania MRU lub gdy nie pozwalają na to reguły pomocy publicznej). Informacja o niestosowaniu MRU powinna w takim przypadku zostać umieszczona w regulaminie wyboru projektów.



Fundusze Europejskie
dla Śląskiego



Rzeczpospolita
Polska

Dofinansowane przez
Unię Europejską



Województwo
Śląskie

Zasadność i racjonalność poniesienia kosztów (2)

7) Każdy wydatek poniesiony w ramach MRU jest kwalifikowalny, o ile nie stanowi wydatku niekwalifikowalnego na mocy przepisów unijnych oraz wytycznych dotyczących kwalifikowalności wydatków na lata 2021-2027, regulaminu wyboru projektów, czy też innych dokumentów programowych.

8) W projektach EFS*+29 w przypadku rozliczania w projekcie kosztów pośrednich stawką ryczałtową, kwota wydatków poniesionych na MRU (wydatków bezpośrednich) wchodzi do podstawy wyliczenia przysługujących na etapie rozliczania kosztów pośrednich. Wpływa tym samym na zwiększenie możliwych do rozliczenia kosztów pośrednich w tym projekcie.

*Europejski Fundusz Spójności



Fundusze Europejskie
dla Śląskiego



Rzeczpospolita
Polska

Dofinansowane przez
Unię Europejską



Województwo
Śląskie

Monitorowanie, ewaluacja, promocja

Przynajmniej raz w okresie realizacji programu IZ przeprowadza analizę sposobu wdrażania programu w zakresie zgodności z zasadami równościowymi. Analiza ma na celu dostosowanie lub ewentualną zmianę prowadzonych działań i lepsze dopasowanie wsparcia do faktycznych potrzeb różnych grup docelowych. Analiza taka powinna opierać się m.in. o wyniki przeprowadzonego monitoringu, dostępnych badań, opracowań, analiz lub ewaluacji. Wyniki tej analizy są prezentowane na forum komitetu monitorującego.



Fundusze Europejskie
dla Śląskiego



Rzeczpospolita
Polska

Dofinansowane przez
Unię Europejską



Województwo
Śląskie

Naruszenia Standardów dostępności

W przypadku rażących lub notorycznych naruszeń Standardów dostępności lub uchylania się beneficjenta od realizacji działań naprawczych, IZ może uznać część wydatków projektu za niekwalifikowalne. Stosowne postanowienia w przedmiotowym zakresie powinny zostać ujęte w umowie o dofinansowanie projektu.

6) Przynajmniej raz w okresie programowania IZ dokonuje weryfikacji spełniania Standardów dostępności na próbie realizowanych projektów (w trakcie lub po ich zakończeniu). Liczba i rodzaj projektów wybranych do weryfikacji zależy od decyzji IZ.



Fundusze Europejskie
dla Śląskiego



Rzeczpospolita
Polska

Dofinansowane przez
Unię Europejską



Województwo
Śląskie

Wytyczne dotyczące realizacji zasad równościowych w ramach funduszy unijnych na lata 2021-2027

Link: [Wytyczne dotyczące realizacji zasad równościowych w ramach funduszy unijnych na lata 2021-2027](#)



Fundusze Europejskie
dla Śląskiego



Rzeczpospolita
Polska

Dofinansowane przez
Unię Europejską



Województwo
Śląskie



Fundusze Europejskie

STANDARDY DOSTĘPNOŚCI DLA POLITYKI SPÓJNOŚCI 2021-2027



Fundusze Europejskie
dla Śląskiego



Rzeczpospolita
Polska

Dofinansowane przez
Unię Europejską



Województwo
Śląskie

STANDARDY DOSTĘPNOŚCI DLA POLITYKI SPÓJNOŚCI 2021-2027 – informacje ogólne

Głównym celem standardów dostępności dla polityki spójności 2021-2027, zwanych dalej „standardami”, jest zapewnienie osobom z niepełnosprawnościami, na równi z osobami pełnosprawnymi, dostępu do funduszy unijnych w zakresie:

udziału,

użytkowania,

zrozumienia,

komunikowania się,

skorzystania z ich efektów.

Standardy uwzględniają potrzeby osób z różnymi rodzajami niepełnosprawności.



Fundusze Europejskie
dla Śląskiego



Rzeczpospolita
Polska

Dofinansowane przez
Unię Europejską



Województwo
Śląskie

Minimalne wymogi wsparcia

Standardy powinny być przestrzegane przez instytucje biorące udział we wdrażaniu funduszy europejskich i beneficjentów.

Standardy oprócz wymogów zero-jedynkowych zawierają wskazówki o charakterze edukacyjnym, aby lepiej przygotować beneficjentów do ich wdrożenia.

Standardy ustanawiają minimalne wymogi wsparcia. W poszczególnych projektach lub konkursach można wymagać więcej – na przykład stosując kryteria premiujące.

Obecnie podmioty publiczne zobligowane są do stosowania przepisów ustawy o dostępności cyfrowej oraz ustawy o zapewnianiu dostępności. W zakresie przedmiotowo lub podmiotowo nie objętym ww. ustawami - stosuje się postanowienia Wytycznych.



Fundusze Europejskie
dla Śląskiego



Rzeczpospolita
Polska

Dofinansowane przez
Unię Europejską



Województwo
Śląskie

Efekty projektów

Standardy regulują tylko ten obszar, który podlega interwencji – to znaczy dotyczą produktów, będących przedmiotem projektu.

W pierwszej kolejności należy dążyć do zapewnienia zgodności produktów projektu z koncepcją uniwersalnego projektowania, a dopiero w drugiej kolejności należy rozważyć zastosowanie racjonalnych usprawnień.

Poszczególne rodzaje wsparcia mogą wymagać zastosowania więcej niż jednego standardu. Na przykład w przypadku kompleksowego projektu zakładającego tworzenie klubów rozwoju cyfrowego, może być konieczne zastosowanie standardu architektonicznego (wyposażenie), szkoleniowego (o ile realizowane są szkolenia lub doradztwo) czy cyfrowego (stworzenie strony internetowej, zakup sprzętu).



Fundusze Europejskie
dla Śląskiego



Rzeczpospolita
Polska

Dofinansowane przez
Unię Europejską



Województwo
Śląskie

STANDARZY DOSTĘPNOŚCI DLA POLITYKI SPÓJNOŚCI(3)

[Pełna treść załącznika nr 2 do wytycznych dot. standardów dostępności](#)



Fundusze Europejskie
dla Śląskiego



Rzeczpospolita
Polska

Dofinansowane przez
Unię Europejską



Województwo
Śląskie



Fundusze Europejskie

Definicja oraz rodzaje niepełnosprawności



Fundusze Europejskie
dla Śląskiego



Rzeczpospolita
Polska

Dofinansowane przez
Unię Europejską



Województwo
Śląskie

Konwencja ONZ o Prawach Osób Niepełnosprawnych:

Artykuł 1

Do osób niepełnosprawnych zalicza się te osoby, które mają długotrwale naruszoną sprawność fizyczną, umysłową, intelektualną lub w zakresie zmysłów, co może w oddziaływaniu z różnymi barierami utrudniać im pełny i skuteczny udział w życiu społecznym na zasadzie równości z innymi osobami.



Fundusze Europejskie
dla Śląskiego



Rzeczpospolita
Polska

Dofinansowane przez
Unię Europejską



Województwo
Śląskie

Ustawa o rehabilitacji zawodowej i społecznej oraz zatrudnianiu osób z niepełnosprawnościami:

Art. 1. Ustawa dotyczy osób, których niepełnosprawność została potwierdzona orzeczeniem:
o zakwalifikowaniu przez organy orzekające do jednego z trzech stopni niepełnosprawności określonych w art. 3 lub
o całkowitej lub częściowej niezdolności do pracy na podstawie odrębnych przepisów,
lub
o niepełnosprawności, wydanym przed ukończeniem 16 roku życia.



Fundusze Europejskie
dla Śląskiego



Rzeczpospolita
Polska

Dofinansowane przez
Unię Europejską



Województwo
Śląskie

Ustawa o zapewnianiu dostępności osobom ze szczególnymi potrzebami w czasie

USTAWA z dnia 19 lipca 2019 r. o zapewnianiu dostępności osobom ze szczególnymi potrzebami

20 września 2019 r. wejście w życie Ustawy



Fundusze Europejskie
dla Śląskiego



Rzeczpospolita
Polska

Dofinansowane przez
Unię Europejską



Województwo
Śląskie

Odbiorcy (art. 2 pkt 3)

Osoba ze szczególnymi potrzebami oznacza

„osobę, która ze względu na swoje cechy zewnętrzne lub wewnętrzne, albo ze względu na okoliczności, w których się znajduje, musi podjąć dodatkowe działania lub zastosować dodatkowe środki w celu przezwyciężenia bariery, aby uczestniczyć w różnych sferach życia na zasadzie równości z innymi osobami”.



Fundusze Europejskie
dla Śląskiego



Rzeczpospolita
Polska

Dofinansowane przez
Unię Europejską



Województwo
Śląskie

Dostępność (art. 2 pkt 2)

W świetle Ustawy dostępność oznacza:

”dostępność architektoniczną, cyfrową oraz informacyjno-komunikacyjną, co najmniej w zakresie określonym przez minimalne wymagania, o których mowa w art. 6, będącą wynikiem uwzględnienia uniwersalnego projektowania albo zastosowania racjonalnego usprawnienia”



Fundusze Europejskie
dla Śląskiego



Rzeczpospolita
Polska

Dofinansowane przez
Unię Europejską



Województwo
Śląskie

Wnioskowanie o zapewnienie dostępności (art. 30 i 31)

Informowanie o braku dostępności (może każdy);

Wnioskowanie o zapewnienie dostępności;

Wskazanie: bariery i preferowanego sposobu zapewnienia dostępności;

Zapewnienie dostępności na wniosek przez podmiot publiczny w terminie 14 dni lub 2 miesiące, jeśli nie ma możliwości w 14 dni;

Odmowa w przypadkach uzasadnionych wyjątkowymi okolicznościami, w szczególności ze względów technicznych lub prawnych.



Fundusze Europejskie
dla Śląskiego



Rzeczpospolita
Polska

Dofinansowane przez
Unię Europejską



Województwo
Śląskie

Postępowanie skargowe (art. 32-34)

Doprowadzenie do dostępności (a nie karanie);

Skargi do Prezesa Zarządu PFRON-u;

Prezes Zarządu PFRON-u nakazuje zapewnienie dostępności z określeniem sposobu zapewnienia dostępności oraz terminu (nie krótszego niż 30 dni lub 60 dni).



Fundusze Europejskie
dla Śląskiego



Rzeczpospolita
Polska

Dofinansowane przez
Unię Europejską



Województwo
Śląskie

Grzywna

Osoby prawne i jednostki organizacyjne nieposiadające osobowości prawnej: do 50 000 zł;

Może być wielokrotna, max. do 200 000 zł;

W przypadku wykonania obowiązku:

Przed zapłatą - grzywna podlega umorzenia

Po zapłacie – umorzone w uzasadnionych przypadkach w 75% lub całości.



Fundusze Europejskie
dla Śląskiego



Rzeczpospolita
Polska

Dofinansowane przez
Unię Europejską



Województwo
Śląskie



Fundusze Europejskie

Sytuacja osób z niepełnosprawnościami



Fundusze Europejskie
dla Śląskiego



Rzeczpospolita
Polska

Dofinansowane przez
Unię Europejską



Województwo
Śląskie

kto korzysta z dostępności ?

- Osoby z niepełnosprawnością
- Osoby starsze
- Dzieci
- Osoby w ciąży
- Osoby z wózkiem dziecięcym
- Rowerzyści i rowerzystki
- Osoby z ciężkim bagażem
- Osoby chore
- Osoby w butach na szpilce



Fundusze Europejskie
dla Śląskiego



Rzeczpospolita
Polska

Dofinansowane przez
Unię Europejską



Województwo
Śląskie

sytuacja w Polsce

- ok. 30% społeczeństwa może mieć trwałe lub czasowe ograniczenia w mobilności czy percepcji;
- liczba osób powyżej 65. roku życia:
obecnie 20% ludności, w 2025 – 22%, w 2050 – 33%;
- osoby po 80.– w 2030 roku około 2,2 mln;
- oficjalnie: 4,7 mln osób niepełnosprawnych (ok. 12,2%), ale przypuszcza się, że jest to 4,9 ÷ 7,7 mln (brak dokładnej statystyki);
- w poradniach zdrowia psychicznego leczy się ponad milion osób – w różnym stopniu natężenia oraz częstotliwości, pośrednio lub bezpośrednio problemy te dotyczą około 5-8 mln (1/4 społeczeństwa).



Fundusze Europejskie
dla Śląskiego



Rzeczpospolita
Polska

Dofinansowane przez
Unię Europejską



Województwo
Śląskie

Przyczyny niepełnosprawności

- Dysfunkcje wrodzone,
- Choroby przewlekłe (80%),
- Nagłe – wypadki, urazy.



Fundusze Europejskie
dla Śląskiego



Rzeczpospolita
Polska

Dofinansowane przez
Unię Europejską



Województwo
Śląskie

Rodzaje niepełnosprawności (1)

Niepełnosprawność sensoryczna (wzrok, słuch).

Niepełnosprawność fizyczna (motoryczna (narządy ruchu), schorzenia narządów wewnętrznych).

Kryzysy psychiczne (zespół zaburzeń psychiatrycznych np.: urojenia, omamy, zaburzenia świadomości, duże zaburzenia emocji) oraz zaburzenia niepsychiatryczne np.: nerwice, zaburzenia osobowości).



Fundusze Europejskie
dla Śląskiego



Rzeczpospolita
Polska

Dofinansowane przez
Unię Europejską



Województwo
Śląskie

Rodzaje niepełnosprawności (2)

Obniżona sprawność komunikowania się (np.: dysglosja, afazja, osoby jękające się, część osób cierpiących na autyzm, osoby, u których rozpoznano mutyzm).

Całościowe zaburzenia rozwoju (np.: autyzm i zespół Aspergera, zespół Retta i zespół Hellera).

Niepełnosprawność intelektualna (deficyt umiejętności, może mieć charakter nabyty: np. na skutek choroby przewlekłej (np. demencja starczam choroba Alzheimera) lub uszkodzenia mózgu w konsekwencji wypadku, niedotlenienia lub urazu).



Fundusze Europejskie
dla Śląskiego



Rzeczpospolita
Polska

Dofinansowane przez
Unię Europejską



Województwo
Śląskie

Osoby niewidome:

poruszające się samodzielnie z białą laską;

poruszające się z psem przewodnikiem;

poruszające się z osobą towarzyszącą;

Osoby słabowidzące:

z resztkami wzroku nieużytecznymi w poruszaniu się;

z przydatnymi resztkami wzroku.



Fundusze Europejskie
dla Śląskiego



Rzeczpospolita
Polska

Dofinansowane przez
Unię Europejską



Województwo
Śląskie

Przykłady niepełnosprawności wzroku

całkowita ślepotą;

poczucie światła;

zaburzenie widzenia centralnego;

zaburzenie widzenia obwodowego (tzw. widzenie tunelowe);

ubytki w polu widzenia;

zaburzenie ostrości widzenia (np. krótkowzroczność, dalekowzroczność);

zaburzenie widzenia barw;

ślepotą nocną.



Fundusze Europejskie
dla Śląskiego



Rzeczpospolita
Polska

Dofinansowane przez
Unię Europejską



Województwo
Śląskie

Niepełnosprawność wzrokowa

Bariery – niedostępność lub ograniczony dostęp do:

informacji wizualnych (oznaczeń, gestykulacji, mimiki, itp.);

materiałów drukowanych (informatorów, formularzy, publikacji, itd.);

informacji o zachowaniu w razie zagrożenia (oznaczeń dróg ewakuacyjnych, instrukcji drukowanych);

trudności w poruszaniu się w nieznanym miejscu bez wcześniejszych wskazówek;

trudności w samodzielnej obsłudze urządzeń (np. windy bez specjalnego oprzyrządowania, komputera, urządzeń laboratoryjnych, itd.);

niemożność lub trudności w rozpoznaniu przedmiotów o jednakowych kształtach;

trudności z odnalezieniem przedmiotów, jeśli zmienia się ich położenie.



Fundusze Europejskie
dla Śląskiego



Rzeczpospolita
Polska

Dofinansowane przez
Unię Europejską



Województwo
Śląskie

Niepełnosprawność ruchowa

Osoby mające problem z:

poruszaniem się (osoby na wózkach, poruszające się o kulach, o lasce, z balkonikiem);

osoby mające problem z kończynami górnymi;

osoby mające problem zarówno z kończynami dolnymi, jak i górnymi i wymagające stałej pomocy drugiej osoby.



Fundusze Europejskie
dla Śląskiego



Rzeczpospolita
Polska

Dofinansowane przez
Unię Europejską



Województwo
Śląskie

Niepełnosprawność ruchowa - bariery:

niedostępność lub ograniczony dostęp do ciągów komunikacyjnych;

schody;

zbyt małe windy;

zbyt wąskie przejścia i drzwi;

ciężkie drzwi, szczególnie z mechanizmem samozamykającym;

drzwi obrotowe;

śliskie bądź pokryte grubym dywanem podłogi;



Fundusze Europejskie
dla Śląskiego



Rzeczpospolita
Polska

Dofinansowane przez
Unię Europejską



Województwo
Śląskie

Bariery:

niedostępność lub utrudniony dostęp do przycisków i przedmiotów znajdujących się na niewłaściwej wysokości;

brak wystarczającej przestrzeni do swobodnego przemieszczania się osoby na wózku, o kulach lub z balkonikiem (np. sale wykładowe);

trudności w pokonywaniu dużych odległości;

trudności w uzyskaniu właściwej pomocy w pokonaniu istniejących barier.



Fundusze Europejskie
dla Śląskiego



Rzeczpospolita
Polska

Dofinansowane przez
Unię Europejską



Województwo
Śląskie

Niepełnosprawność słuchowa - bariery

Bariery:

niedostępność lub ograniczony dostęp do informacji werbalnej (komunikaty głosowe, informacje ustne, sygnalizacje dźwiękowe);

korzystanie głównie z informacji wizualnej – duże znaczenie czytelnych i zrozumiałych oznaczeń;

w przypadku osób korzystających z resztek słuchu utrudniona lub całkowicie niemożliwa komunikacja w niekorzystnych warunkach (tłok, hałas, towarzyszące głośnie rozmowy);

często ograniczone zrozumienie skomplikowanego słownictwa i pojęć abstrakcyjnych.



Fundusze Europejskie
dla Śląskiego



Rzeczpospolita
Polska

Dofinansowane przez
Unię Europejską



Województwo
Śląskie

Bariery - zaburzenia głosu i mowy (1)

Bariery:

trudności w wypowiedzaniu długich i skomplikowanych wyrazów i zdań, co rzutuje na możliwość prowadzenia prezentacji, wystąpień czy odpowiedzi na pytania prowadzących, udział w dyskusji. Jest także istotne w trakcie załatwiania spraw administracyjnych, związanych ze studiami)



Fundusze Europejskie
dla Śląskiego



Rzeczpospolita
Polska

Dofinansowane przez
Unię Europejską



Województwo
Śląskie

Bariery - zaburzenia głosu i mowy (2)

trudności w szybkim komunikowaniu się – szczególnie uciążliwe podczas zajęć (np. ćwiczeń, seminariów, warsztatów, konferencji itd.), na których prowadzona jest dyskusja. Należy dołożyć starań by umożliwić osobie z trudnościami komunikacyjnymi uczestnictwo w rozmowie, nawet w sytuacji dużej dyscypliny czasowej. Podobnie w procesie akademickim należy być przygotowanym na wydłużony czas obsługi osoby np. jąkającej się.



Fundusze Europejskie
dla Śląskiego



Rzeczpospolita
Polska

Dofinansowane przez
Unię Europejską



Województwo
Śląskie

Bariery - zaburzenia głosu i mowy (3)

czasem występująca niechęć do podejmowania komunikacji werbalnej, będąca efektem przykrych doświadczeń lub świadomości niskiego poziomu umiejętności w tym względzie. Należy zapewnić indywidualne podejście i elastyczność, z zachowaniem adekwatnych do celu zajęć wymagań.



Fundusze Europejskie
dla Śląskiego



Rzeczpospolita
Polska

Dofinansowane przez
Unię Europejską



Województwo
Śląskie

Kryzysy psychiczne

Bariery:

absencja wynikająca z okresowych nasileń objawów choroby;

konieczność nadrabiania zaległości powstałych np. w okresie hospitalizacji;

problemy z koncentracją, pamięcią, utrzymaniem odpowiedniego poziomu motywacji, radzeniem sobie ze stresem;

organizacja własnej pracy, planowanie działań, ustalanie celów i priorytetów, szczególnie pod presją czasu;

konieczność pracy w grupie, lęk przed publicznym wypowiedaniem się;

radzenie sobie ze skutkami ubocznymi przyjmowanych leków (np. senność, wolniejsze tempo pracy).



Fundusze Europejskie
dla Śląskiego



Rzeczpospolita
Polska

Dofinansowane przez
Unię Europejską



Województwo
Śląskie

Autyzm i zaburzenia pokrewne

Problemy z komunikacją:

osoby niemówiące lub słabomówiące, zaburzona mowa dialogowa, dosłowne używanie języka - niezrozumienie ironii, metafor, żartów.

Problemy w kontaktach społecznych:

zaburzony kontakt wzrokowy, nieprzestrzeganie konwencji społecznych, brak dystansu lub zbyt duża izolacja, łatwowierność, lękowa reakcja na zmianę, działanie wg utartych schematów, fiksacje.



Fundusze Europejskie
dla Śląskiego



Rzeczpospolita
Polska

Dofinansowane przez
Unię Europejską



Województwo
Śląskie

Spektrum autyzmu

Nadwrażliwości sensoryczne:

zaburzenia czucia - unikanie dotyku, tłumy, nadwrażliwość na bodźce wzrokowe, słuchowe i zapachowe – zbyt ostre światło, hałas lub dźwięki o określonej częstotliwości, zapach, zaduch mogą powodować rozdrażnienie, reakcje lękowe i ucieczkowe.

Bariery:

brak akceptacji dla inności;

brak wiedzy, że określone zachowania wynikają z zaburzenia, nie z braku wychowania.



Fundusze Europejskie
dla Śląskiego



Rzeczpospolita
Polska

Dofinansowane przez
Unię Europejską



Województwo
Śląskie



Fundusze Europejskie

Szczegółowe informacje na temat praktycznego zastosowania standardów dostępności w projektach FE SL 2021-2027



Fundusze Europejskie
dla Śląskiego



Rzeczpospolita
Polska

Dofinansowane przez
Unię Europejską



Województwo
Śląskie

Praktyczne zastosowanie standardów dostępności w projektach FE SL 2021-2027, w tym:

- Standard szkoleniowy
- Standard informacyjno-promocyjny
- Standard transportowy
- Standard cyfrowy
- Standard architektoniczny



Fundusze Europejskie
dla Śląskiego



Rzeczpospolita
Polska

Dofinansowane przez
Unię Europejską



Województwo
Śląskie

Standard Architektoniczny

Standard architektoniczny dotyczy zapewnienia fizycznej dostępności budynków i przestrzeni:

Usuwanie Barrier Architektonicznych: Instalacja wind, ramp, oraz odpowiednio szerokich drzwi, które umożliwiają swobodny dostęp osobom na wózkach inwalidzkich.

Oznaczenia dla Osób z Wadami Wzroku: Stosowanie oznaczeń Braille na drzwiach, poręczach oraz innych elementach infrastruktury.

Projektowanie Przestrzeni: Tworzenie przestrzeni, które są łatwe w nawigacji i dostępne dla wszystkich, z odpowiednim rozmieszczeniem mebli oraz wyposażenia (FunduszeUE)



Fundusze Europejskie
dla Śląskiego



Rzeczpospolita
Polska

Dofinansowane przez
Unię Europejską



Województwo
Śląskie

Standard Transportowy

Standard transportowy dotyczy zapewnienia dostępnego transportu dla wszystkich uczestników projektów:

Pojazdy Dostosowane: Używanie pojazdów przystosowanych do przewozu osób na wózkach inwalidzkich, z odpowiednim wyposażeniem, takim jak rampy czy windy.

Szkolenie Kierowców: Edukacja kierowców w zakresie obsługi osób z niepełnosprawnościami.

Informacja o Transporcie: Udostępnianie informacji o trasach i rozkładach jazdy w formatach dostępnych, takich jak łatwy do czytania tekst, Braille, czy wersje dźwiękowe



Fundusze Europejskie
dla Śląskiego



Rzeczpospolita
Polska

Dofinansowane przez
Unię Europejską



Województwo
Śląskie

Standard Szkoleniowy

Standard szkoleniowy koncentruje się na zapewnieniu dostępności szkoleń dla osób z różnymi rodzajami niepełnosprawności, Przykłady działań obejmują:

- **Materiały Szkoleniowe:** Dostępność materiałów w formatach takich jak dostosowany druk, wersje elektroniczne kompatybilne z czytnikami ekranu.
- **Lokalizacja Szkolenia:** Wybór miejsc dostępnych dla osób z ograniczoną mobilnością, wyposażonych w rampy, windy, oraz odpowiednio dostosowane toalety.
- **Technologie Wspomagające:** Wykorzystanie technologii wspomagających, takich jak pętla indukcyjna czy oprogramowanie do rozpoznawania mowy (FunduszeUE)



Fundusze Europejskie
dla Śląskiego



Rzeczpospolita
Polska

Dofinansowane przez
Unię Europejską



Województwo
Śląskie

Standard Cyfrowy

Standard cyfrowy koncentruje się na tworzeniu dostępnych produktów i usług cyfrowych:

Strony Internetowe i Aplikacje: Tworzenie zgodne z WCAG, co obejmuje m.in. dostępność formularzy online, kontrast kolorów, a także dostępne nawigacje.

Multimedia: Zapewnienie alternatywnych opisów dla obrazów oraz transkrypcji dla materiałów audio i wideo.

Testowanie Dostępności: Regularne testowanie dostępności cyfrowych produktów i usług z udziałem osób z niepełnosprawnościami, aby zapewnić ich użyteczność



Fundusze Europejskie
dla Śląskiego



Rzeczpospolita
Polska

Dofinansowane przez
Unię Europejską



Województwo
Śląskie

Standard Informacyjno-Promocyjny

Standard ten ma na celu zapewnienie, że wszystkie działania informacyjne i promocyjne są dostępne dla szerokiego grona odbiorców, w tym osób z niepełnosprawnościami:

- Strony Internetowe: Projektowanie zgodne ze standardami WCAG (Web Content Accessibility Guidelines), które zapewniają dostępność treści cyfrowych.
- Materiały Promocyjne: Udostępnianie informacji w różnych formatach, takich jak audio, wideo z napisami lub tłumaczeniem na język migowy, oraz teksty w łatwym do czytania formacie.
- Projektowanie Graficzne: Stosowanie kontrastujących kolorów i dużych czcionek, aby materiały były czytelne dla osób z wadami wzroku



Fundusze Europejskie
dla Śląskiego



Rzeczpospolita
Polska

Dofinansowane przez
Unię Europejską



Województwo
Śląskie



Fundusze Europejskie

Dostępność architektoniczna

Standard Architektoniczny i Transportowy



Fundusze Europejskie
dla Śląskiego



Rzeczpospolita
Polska

Dofinansowane przez
Unię Europejską



Województwo
Śląskie



Fundusze Europejskie

Dostępność architektoniczna



Fundusze Europejskie
dla Śląskiego



Rzeczpospolita
Polska

Dofinansowane przez
Unię Europejską



Województwo
Śląskie

Dostępność architektoniczna – minimalne warunki

Zapewnienie wolnych od barier poziomych i pionowych przestrzeni komunikacyjnych budynków;

Instalacja urządzeń lub zastosowanie środków technicznych i rozwiązań architektonicznych w budynku, które umożliwiają dostęp do wszystkich pomieszczeń, z wyłączeniem pomieszczeń technicznych;

Zapewnienie informacji na temat rozkładu pomieszczeń w budynku, co najmniej w sposób wizualny i dotykowy lub głosowy;

Zapewnienie wstępu do budynku osobie korzystającej z psa asystującego;

Zapewnienie OsSzP możliwości ewakuacji lub ich uratowania w inny sposób.



Fundusze Europejskie
dla Śląskiego



Rzeczpospolita
Polska

Dofinansowane przez
Unię Europejską



Województwo
Śląskie

Zasady projektowania uniwersalnego

Identyczne zastosowanie –
bez spełniania dodatkowych warunków



Fundusze Europejskie
dla Śląskiego



Rzeczpospolita
Polska

Dofinansowane przez
Unię Europejską



Województwo
Śląskie

Dostępność architektoniczna – wymiary

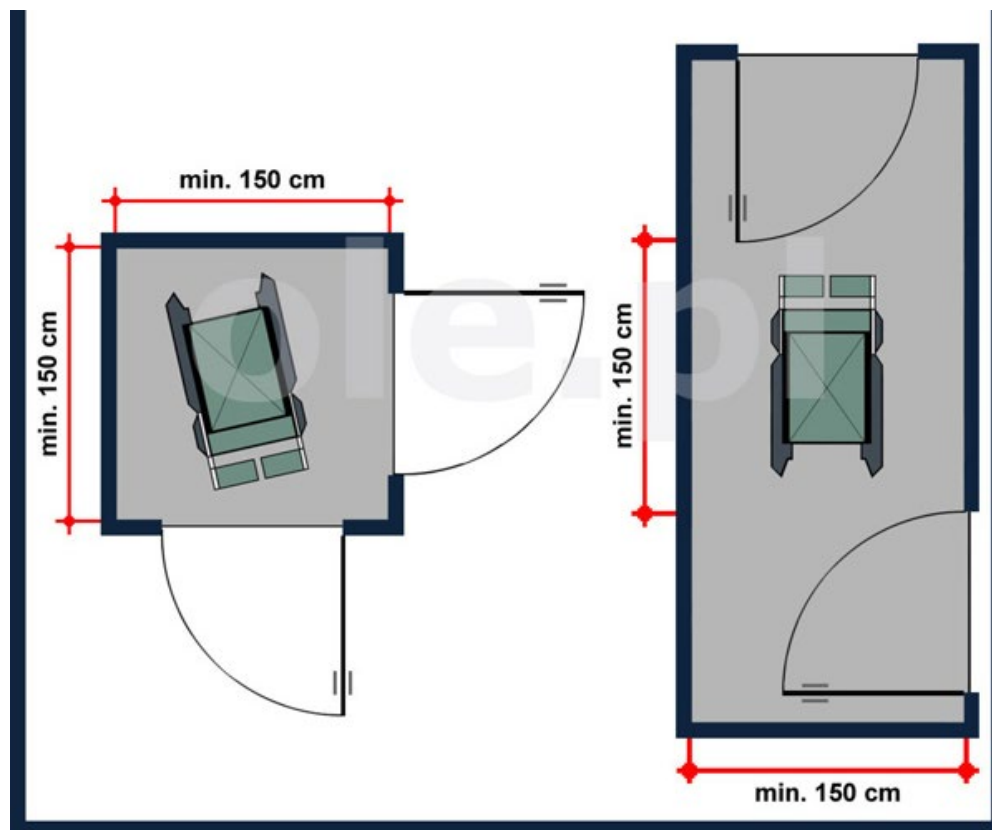
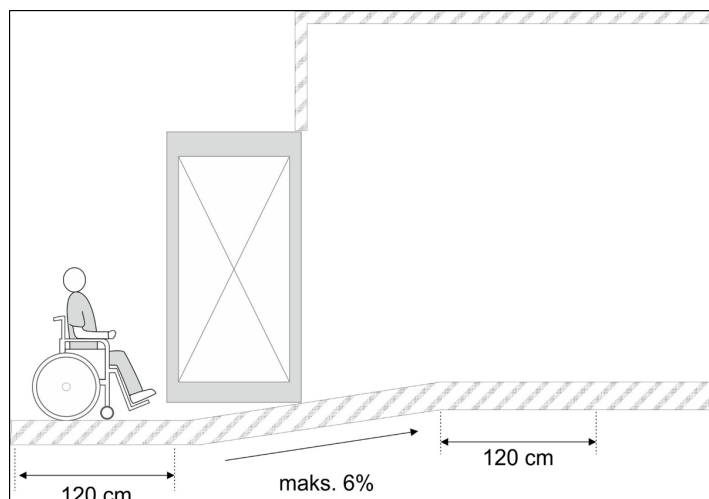

Fundusze Europejskie
dla Śląskiego



Rzeczpospolita
Polska

Dofinansowane przez
Unię Europejską



Województwo
Śląskie

Miejsca parkingowe

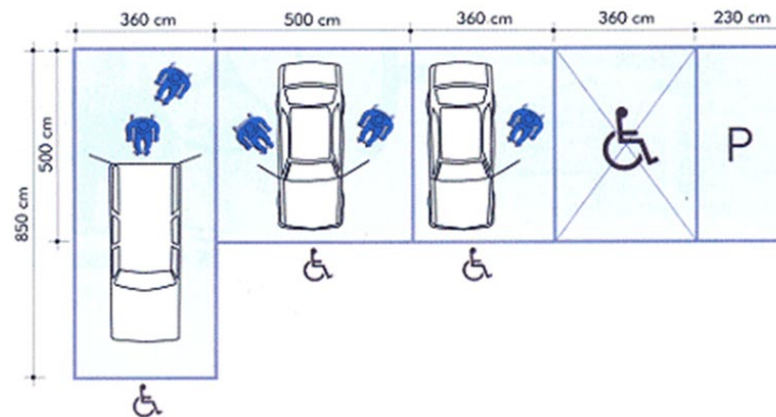
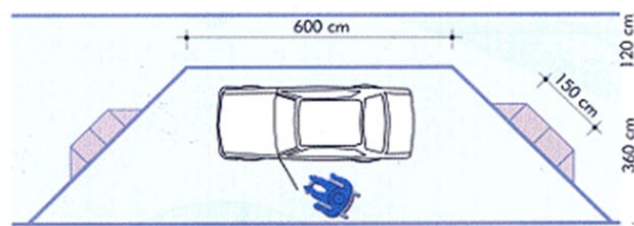
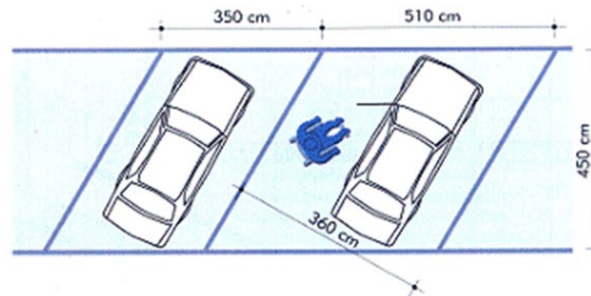

Fundusze Europejskie dla Śląskiego



Rzeczpospolita Polska

Dofinansowane przez Unię Europejską



Województwo Śląskie

Poziome ciągi komunikacyjne

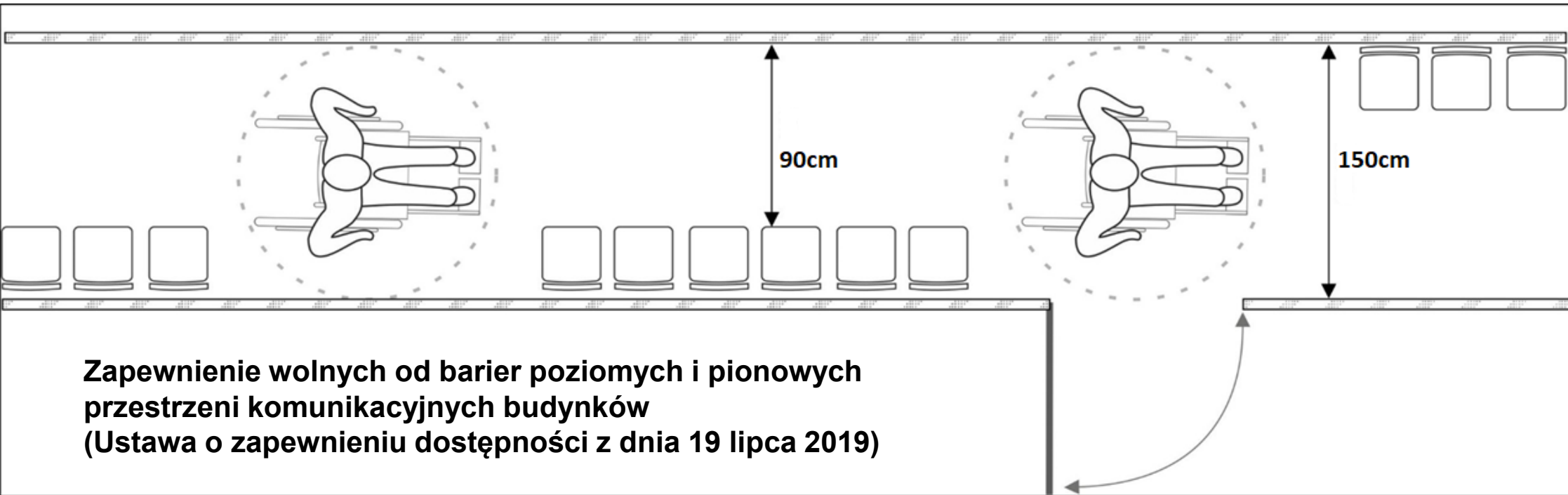

**Zapewnienie wolnych od barier poziomych i pionowych
przestrzeni komunikacyjnych budynków
(Ustawa o zapewnieniu dostępności z dnia 19 lipca 2019)**



Fundusze Europejskie
dla Śląskiego



Rzeczpospolita
Polska

Dofinansowane przez
Unię Europejską



Województwo
Śląskie

Pochylnia

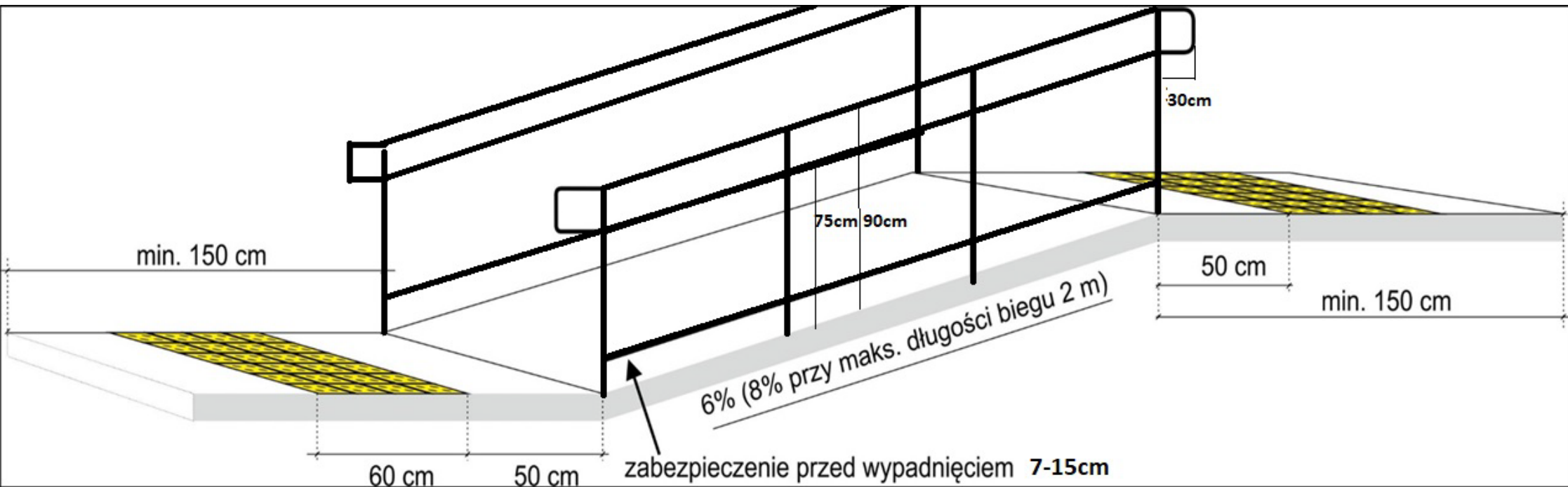

Fundusze Europejskie
dla Śląskiego



Rzeczpospolita
Polska

Dofinansowane przez
Unię Europejską



Województwo
Śląskie

Pole uwagi przed za schodami o szerokości min. 60 cm

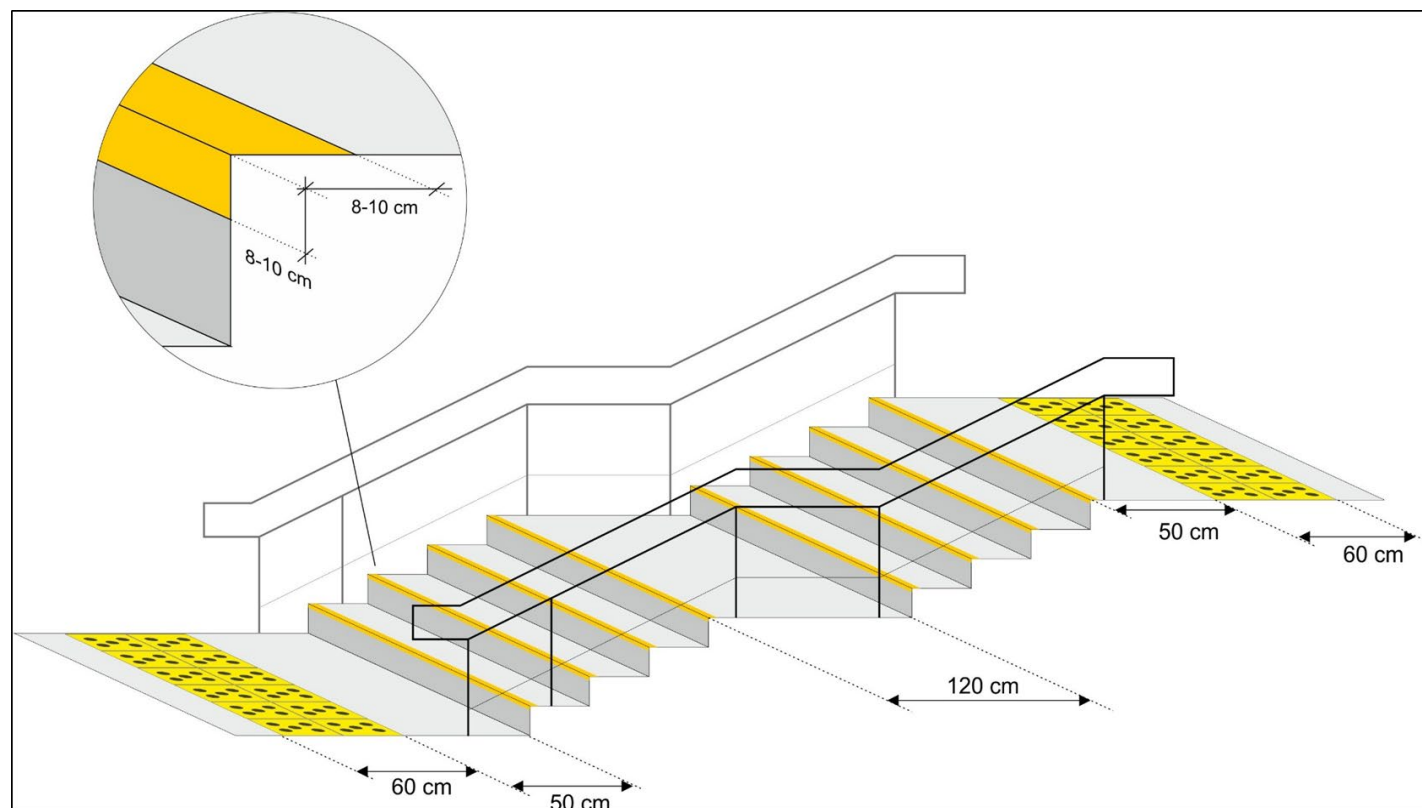

Fundusze Europejskie
dla Śląskiego



Rzeczpospolita
Polska

Dofinansowane przez
Unię Europejską



Województwo
Śląskie

Instalacja urządzeń lub zastosowanie środków technicznych

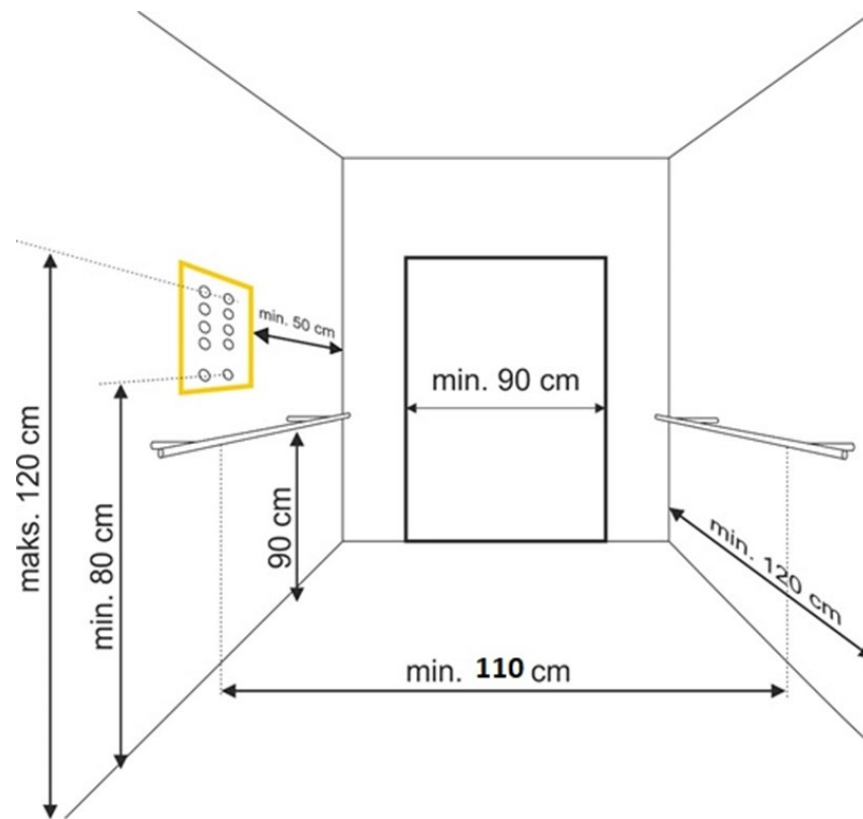
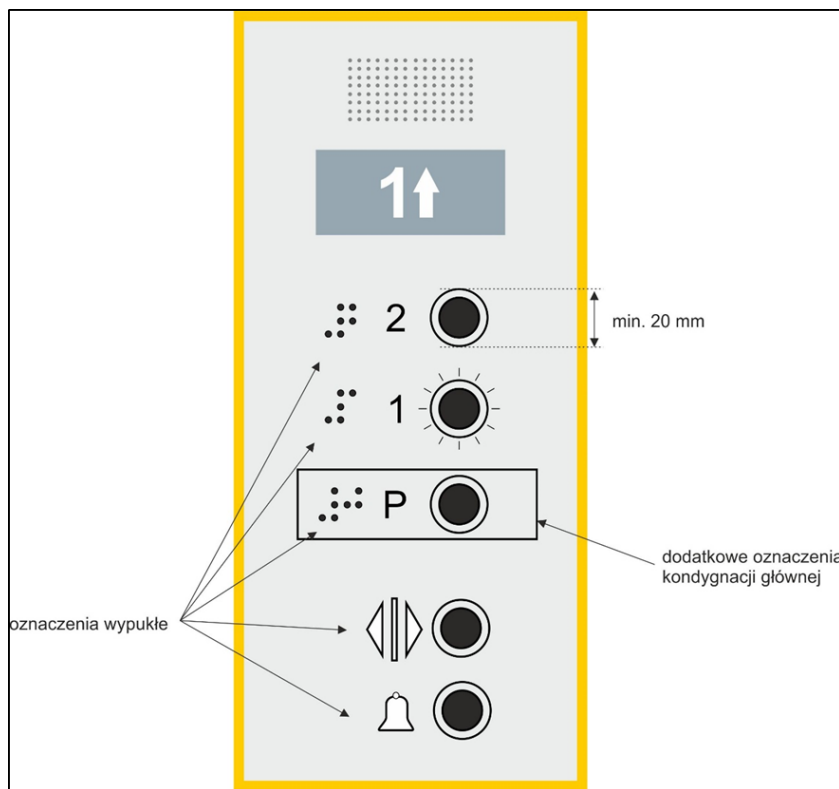

Fundusze Europejskie dla Śląskiego



Rzeczpospolita Polska

Dofinansowane przez Unię Europejską



Województwo Śląskie

Toalety

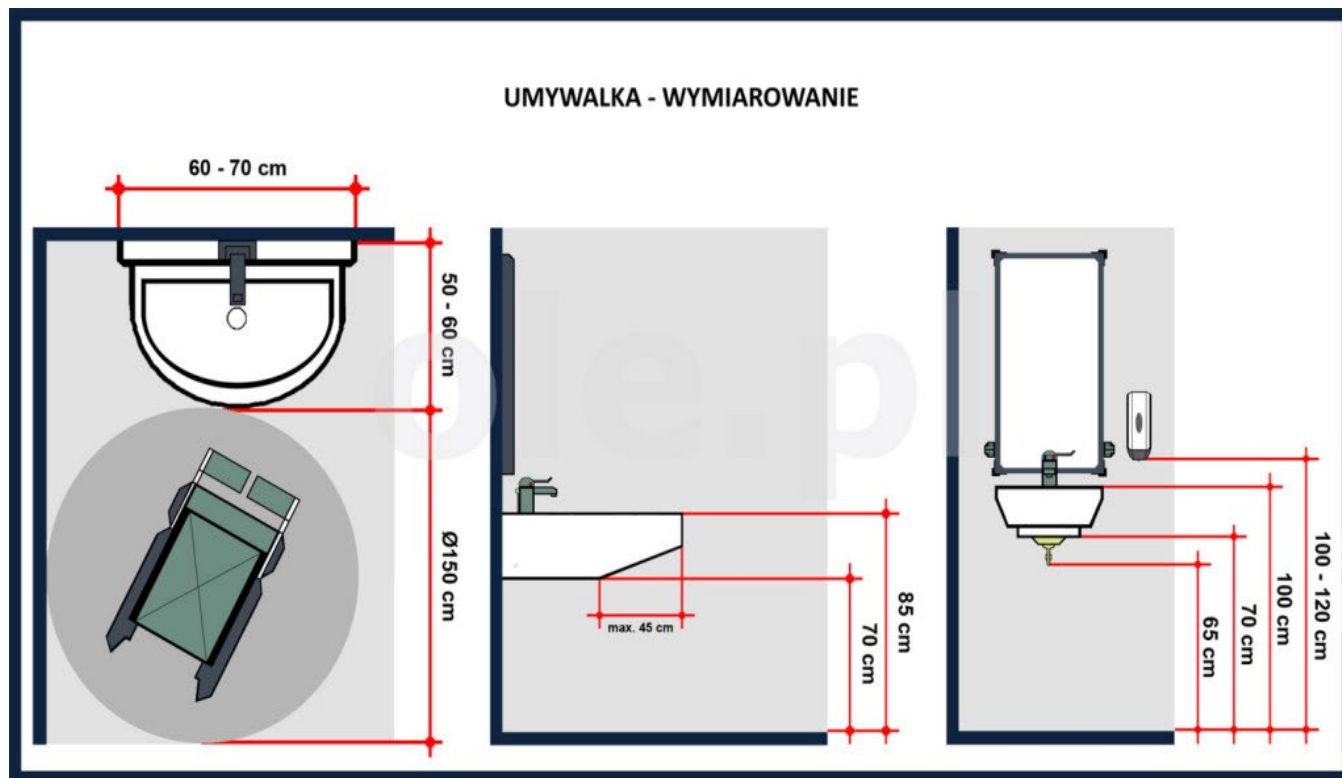

Fundusze Europejskie
dla Śląskiego



Rzeczpospolita
Polska

Dofinansowane przez
Unię Europejską



Województwo
Śląskie



Fundusze Europejskie

Ewakuacja osób ze szczególnymi potrzebami



Fundusze Europejskie
dla Śląskiego



Rzeczpospolita
Polska

Dofinansowane przez
Unię Europejską



Województwo
Śląskie

Przepisy prawa dotyczące ewakuacji

Ustawa z dnia 19 lipca 2019 r. o zapewnianiu dostępności osobom ze szczególnymi potrzebami (Dz.U.2022.2240)

Art. 6 pkt 1 (...)

e) zapewnienie osobom ze szczególnymi potrzebami możliwości ewakuacji lub ich uratowania w inny sposób:

Różne środki alarmujące inne niż dźwiękowe;

Procedury ewakuacji uwzględniające szczególne potrzeby (osoby wspierające);

Identyfikacja osób o szczególnych potrzebach w zakresie ewakuacji;

Indywidualne podejście;

Ćwiczenia i szkolenia.



Fundusze Europejskie
dla Śląskiego



Rzeczpospolita
Polska

Dofinansowane przez
Unię Europejską



Województwo
Śląskie

Przepisy prawa dotyczące bezpiecznego przygotowania obiektu do ewakuacji

- 1) zapewnieniu dostatecznej liczby, wysokości i szerokości wyjść ewakuacyjnych;
- 2) zachowaniu dopuszczalnej długości, wysokości i szerokości przejść oraz dojść ewakuacyjnych;
- 3) zapewnieniu bezpiecznej pożarowo obudowy i wydzieleni dróg ewakuacyjnych oraz pomieszczeń;
- 4) zabezpieczeniu przed zadymieniem wymienionych w przepisach techniczno-budowlanych dróg ewakuacyjnych, w tym: na stosowaniu urządzeń zapobiegających zadymieniu lub urządzeń i innych rozwiązań techniczno-budowlanych zapewniających usuwanie dymu;
- 5) zapewnieniu oświetlenia awaryjnego (ewakuacyjnego i zapasowego) w pomieszczeniach i na drogach ewakuacyjnych wymienionych w przepisach techniczno-budowlanych;
- 6) zapewnieniu możliwości rozgłaszania sygnałów ostrzegawczych i komunikatów głosowych przez dźwiękowy system ostrzegawczy w budynkach, dla których jest on wymagany.



Fundusze Europejskie
dla Śląskiego



Rzeczpospolita
Polska

Dofinansowane przez
Unię Europejską



Województwo
Śląskie



Fundusze Europejskie

Dostępność informacyjno-komunikacyjna



Fundusze Europejskie
dla Śląskiego



Rzeczpospolita
Polska

Dofinansowane przez
Unię Europejską



Województwo
Śląskie

Dostępność informacji

Dostępność informacji oznacza możliwość korzystania z treści przez jak największą liczbę użytkowników w jak największym zakresie.

Informacja dostępna powinna być przekazywana w formie umożliwiającym wszystkim odbiorcom dostęp do treści „na równych zasadach”.

Cechy użytecznej informacji

dokładna

aktualna

rzetelna

kompletna

jednoznaczna

przetwarzalna

Dostępność informacyjno-komunikacyjna (1)

- osoby z niepełnosprawnością słuchu
- osoby z niepełnosprawnością wzroku
- osoby z niepełnosprawnością narządu mowy
- osoby z niepełnosprawnością intelektualną
- osoby z autyzmem, z zespołem Aspergera
- seniorzy



Fundusze Europejskie
dla Śląskiego



Rzeczpospolita
Polska

Dofinansowane przez
Unię Europejską



Województwo
Śląskie

Dostępność informacyjno-komunikacyjna

Minimalne warunki (art. 6 pkt 3)

obsługa przez kanały elektroniczne zgodnie z Ustawą o języku migowym i innych środkach komunikowania się;

instalacja urządzeń lub innych środków technicznych do obsługi osób słabosłyszących, w szczególności pętli indukcyjnych, systemów FM lub urządzeń opartych o inne technologie;

zapewnienie na stronie internetowej danego podmiotu informacji o zakresie jego działalności w postaci tekstowej, nagrania w polskim języku migowym oraz informacji w tekście łatwym do czytania;

komunikacja w formie określonej przez użytkownika.



Fundusze Europejskie
dla Śląskiego



Rzeczpospolita
Polska

Dofinansowane przez
Unię Europejską



Województwo
Śląskie

Niepełnosprawność słuchowa (1)

Osoby z lekkim niedosłuchem:

osoby te mogą nosić aparat słuchowy, lecz nie muszą;

głównym problemem dla tych osób nie jest słyszenie, ale rozumienie mowy.

Na skutek uszkodzenia słuchu do mózgu płynie ograniczona ilość informacji, przez co zaburzony jest proces rozumienia mowy, szczególnie w hałasie i na większych odległościach;

osoby te często używają określenia: „słyszę, ale nie rozumiem”;

należy pamiętać, że aparat słuchowy to tylko proteza i posiada wiele ograniczeń.

Norma słuchowa

Lekki ubytek, aparat słuchowy



Fundusze Europejskie
dla Śląskiego



Rzeczpospolita
Polska

Dofinansowane przez
Unię Europejską



Województwo
Śląskie

Niepełnosprawność słuchowa (2)

Osoby z głębokim niedosłuchem:

osoby z głębokim niedosłuchem korzystają z aparatów słuchowych, po ich wyjęciu słyszą bardzo słabo;

pomimo stosowania aparatu słuchowego występują u nich duże problemy w rozumieniu mowy, dźwięki się „zlewają”.

Duży ubytek, aparat słuchowy

Pętla indukcyjna



Fundusze Europejskie
dla Śląskiego



Rzeczpospolita
Polska

Dofinansowane przez
Unię Europejską



Województwo
Śląskie

Pętla indukcyjna

Instalacja urządzeń lub innych środków technicznych do obsługi osób słabosłyszących, w szczególności pętli indukcyjnych, systemy urządzeń, których celem jest wspomaganie słyszenia.



(Ustawa o zapewnieniu dostępności z dnia 19 lipca 2019)



Fundusze Europejskie
dla Śląskiego



Rzeczpospolita
Polska

Dofinansowane przez
Unię Europejską



Województwo
Śląskie

Usługi tłumaczy migowych

Urząd informuje, że będzie korzystał z usług tłumaczy migowych wpisanych do rejestru prowadzonego przez [...].

Osoba uprawniona powinna zgłosić chęć skorzystania z pomocy tłumacza języka migowego przynajmniej 3 dni przed planowanym terminem wizyty w urzędzie z wyłączeniem sytuacji nagłych.

We wniosku należy uwzględnić rodzaj sprawy oraz termin przybycia do urzędu [...]. Wniosek można złożyć w sekretariacie/ za pomocą poczty elektronicznej pod adresem [...].

Po dokonaniu zgłoszenia urząd zobowiązany jest do zapewnienia obsługi osoby uprawnionej w terminie przez nią wyznaczonym lub z nią uzgodnionym.

Usługa tłumaczenia migowego przy załatwianiu spraw urzędowych jest bezpłatna dla osoby uprawnionej będącej osobą niepełnosprawną.



Fundusze Europejskie
dla Śląskiego



Rzeczpospolita
Polska

Dofinansowane przez
Unię Europejską



Województwo
Śląskie

Videotłumacz

Należy zapewnić obsługę z wykorzystaniem środków wspierających komunikację o których mowa w ustawie o języku migowym i innych środkach komunikowania się lub przez wykorzystanie zdalnego dostępu online do usługi tłumacza przez strony www i aplikacje.



(Ustawa o zapewnieniu dostępności z dnia 19 lipca 2019)



Fundusze Europejskie
dla Śląskiego



Rzeczpospolita
Polska

Dofinansowane przez
Unię Europejską



Województwo
Śląskie

System porozumiewania się

PJM (polski język migowy) – naturalny wizualno-przestrzenny język komunikowania się osób głuchych i słabosłyszących.

SJM (system językowo-migowy) – sztuczny system porozumiewania się stworzony przez osoby słyszące w celu ułatwienia komunikacji z osobami głuchymi, utworzony z połączenia elementów języka polskiego i polskiego języka migowego.



Fundusze Europejskie
dla Śląskiego



Rzeczpospolita
Polska

Dofinansowane przez
Unię Europejską



Województwo
Śląskie

Sposób komunikowania się osób głuchoniewidomych

SKOGN (sposób komunikowania się osób głuchoniewidomych) – sposób przekazu dostosowany do potrzeb wynikających z łącznego występowania dysfunkcji narządu wzroku i słuchu.

Alfabet Lorma – system punktów, linii i znaków dotykowych, które umieszczane są na dłoni. Może to być powierzchnia wewnętrzna lub zewnętrzna ręki prawej lub lewej.



Fundusze Europejskie
dla Śląskiego



Rzeczpospolita
Polska

Dofinansowane przez
Unię Europejską



Województwo
Śląskie

Oznaczenia: piktogramy



Fundusze Europejskie dla Śląskiego



Rzeczpospolita Polska

Dofinansowane przez Unię Europejską



Województwo Śląskie

Jak zapewnić dostępność?

Polecenie:

Za chwilę doświadczysz uwspólnionego dla wszystkich współuczestników przeciążenia sensorycznego. Będzie ono obejmowało serię ekspozycji na bodźce wzrokowo-słuchowe, Potrwa to dobrą minutkę. Podczas ekspozycji bardzo proszę o skoncentrowanie się na wykonywaniu operacji matematycznej polegającej na odwrotnym do naturalnego odliczania począwszy od liczby 280.

Jak można je skomplikować, a jak uprościć?

Jak można je doprecyzować ?



Fundusze Europejskie
dla Śląskiego



Rzeczpospolita
Polska

Dofinansowane przez
Unię Europejską



Województwo
Śląskie



Fundusze Europejskie

Dostępność cyfrowa



Fundusze Europejskie
dla Śląskiego



Rzeczpospolita
Polska

Dofinansowane przez
Unię Europejską



Województwo
Śląskie



Fundusze Europejskie

Dostępność cyfrowa Standard Informacyjno-Promocyjny, Szkoleniowy i Cyfrowy



Fundusze Europejskie
dla Śląskiego



Rzeczpospolita
Polska

Dofinansowane przez
Unię Europejską



Województwo
Śląskie

Dostępność cyfrowa – minimalne warunki

- obowiązują zasady ustawy o dostępności cyfrowej stron internetowych i aplikacji mobilnych;
- dostępność wszystkich stron internetowych i wszystkich aplikacji mobilnych;
- zgodność ze standardem WCAG 2.1 na poziomie AA;
- deklaracja dostępności;



Fundusze Europejskie
dla Śląskiego



Rzeczpospolita
Polska

Dofinansowane przez
Unię Europejską



Województwo
Śląskie

Ustawę stosuje się do:

- jednostek sektora finansów publicznych,
- jednostek finansowanych w ponad 50% ze środków publicznych,
- organizacji pozarządowych finansowanych ze środków publicznych.

Obowiązek zastosowania dostępności cyfrowej w tworzeniu:

- narzędzi służących do kontaktu z podmiotem publicznym,
- nawigacji,
- deklaracji dostępności strony internetowej lub aplikacji mobilnej podmiotu publicznego, zwanej dalej „deklaracją dostępności”,
- informacji dotyczących sytuacji kryzysowej,
- dokumentów urzędowych oraz wzorów umów lub wzorów innych dokumentów przeznaczonych do zaciągania zobowiązań cywilnoprawnych.

WCAG (Web Content Accessibility Guidelines)

Wytyczne do tworzenia dostępnych serwisów internetowych dotyczą:
stron internetowych,
aplikacji mobilnych, komponentów stron internetowych
(dokumenty tekstowe, pliki audiowizualne itp.).

Adresaci: programiści, projektanci serwisów i aplikacji mobilnych,
redaktorzy.

Art. 5 ust.1

Podmiot publiczny zapewnia dostępność cyfrową przez spełnienie przez jego stronę internetową, zarządzane elementy strony internetowej, jego aplikację mobilną lub zarządzane elementy aplikacji mobilnej wymagań określonych w załączniku do ustawy.

Art. 5 ust.2

Dostępność cyfrowa strony internetowej
i aplikacji mobilnej polega na zapewnieniu ich funkcjonalności,
kompatybilności, postrzegalności
i zrozumiałości.

AKTUALIZACJA DEKLARACJA DOSTĘPNOŚCI

Podmioty publiczne dokonują przeglądu i aktualizacji deklaracji dostępności do dnia 31 marca każdego roku oraz niezwłocznie w każdym przypadku, gdy strona internetowa lub aplikacja mobilna podlega zmianom mogącym mieć wpływ na jej dostępność cyfrową.



Fundusze Europejskie
dla Śląskiego



Rzeczpospolita
Polska

Dofinansowane przez
Unię Europejską



Województwo
Śląskie

NADZÓR

Minister Cyfryzacji:

- 1) sprawuje nadzór nad stosowaniem przepisów ustawy oraz monitoruje, raz w roku, zapewnienie dostępności cyfrowej stron internetowych i aplikacji mobilnych podmiotów publicznych,
- 2)) występuje do podmiotów publicznych w sprawach związanych z dostępnością cyfrową z pytaniami o dostępność,
- 3) nakłada, w drodze decyzji administracyjnej, kary pieniężne na podmioty publiczne w sprawach związanych z dostępnością cyfrową.



Fundusze Europejskie
dla Śląskiego



Rzeczpospolita
Polska

Dofinansowane przez
Unię Europejską



Województwo
Śląskie

Wniosek/żądanie

Każdy ma prawo wystąpić do podmiotu publicznego z żądaniem zapewnienia dostępności cyfrowej wskazanej strony internetowej, aplikacji mobilnej lub ich poszczególnych elementów.

Zapewnienie dostępności cyfrowej strony internetowej, aplikacji mobilnej następuje bez zbędnej zwłoki, jednak nie później niż w terminie 7 dni od dnia wystąpienia z żądaniem.



Fundusze Europejskie
dla Śląskiego



Rzeczpospolita
Polska

Dofinansowane przez
Unię Europejską



Województwo
Śląskie

ODMOWA

Gdy podmiot publiczny nie jest w stanie zapewnić dostępności cyfrowej zgodnie z żądaniem, niezwłocznie powiadamia on osobę zainteresowaną o przyczynach i wskazuje alternatywny sposób dostępu do tego elementu.

W przypadku odmowy zapewnienia dostępności cyfrowej elementu wskazanego w żądaniu albo w przypadku odmowy skorzystania z alternatywnego sposobu dostępu przez osobę występującą z żądaniem, osoba ta ma prawo do złożenia do podmiotu publicznego skargi w sprawie.



Fundusze Europejskie
dla Śląskiego



Rzeczpospolita
Polska

Dofinansowane przez
Unię Europejską



Województwo
Śląskie

KARA

Karze pieniężnej podlega podmiot publiczny, który:

w sposób nieuzasadniony i uporczywy nie zapewnia dostępności cyfrowej strony internetowej lub aplikacji mobilnej (do 10 000zł);

nie sporządza i nie publikuje deklaracji dostępności albo nie zawiera w deklaracji dostępności elementów wskazanych w ustawie (do 5 000zł);



Fundusze Europejskie
dla Śląskiego



Rzeczpospolita
Polska

Dofinansowane przez
Unię Europejską



Województwo
Śląskie



Fundusze Europejskie

Analiza przykładu projektu film Projektowanie uniwersalne



Fundusze Europejskie
dla Śląskiego



Rzeczpospolita
Polska

Dofinansowane przez
Unię Europejską



Województwo
Śląskie

Zasady

- Użyteczność dla osób o różnej sprawności
(ang. equitable use)
- Elastyczność w użytkowaniu (ang. flexibility in use)
- Proste i intuicyjne użytkowanie
(ang. simple and intuitive use)
- Czytelna informacja (ang. perceptible information)
- Tolerancja na błędy (ang. tolerance for error)
- Wygodne użytkowanie bez wysiłku
(ang. low physical effort)
- Wielkość i przestrzeń odpowiednie dla dostępu
i użytkowania (ang. size and space for approach and user)
- Percepcja równości (ang. perception of equality)



Fundusze Europejskie
dla Śląskiego



Rzeczpospolita
Polska

Dofinansowane przez
Unię Europejską



Województwo
Śląskie



Fundusze Europejskie

Dziękuję za uwagę



Fundusze Europejskie
dla Śląskiego



Rzeczpospolita
Polska

Dofinansowane przez
Unię Europejską



Województwo
Śląskie